





АРС-ПРОМ
ПРОИЗВОДСТВЕННЫЙ ХОЛДИНГ

г. Тюмень
ул. Харьковская, 95





+7 (3452) 688-001

02.05.2024

МЕТАЛЛОЧЕРЕПИЦА

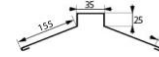
	покрытие	толщина	стоимость с НДС, руб.	
			м2	м.п.
 Европа ширина: габаритная 1145 мм; монтажная 1010 мм	полимер RAL 3005, 3009, 3011, 5021, 6002, 6026, 6029, 9005, 9006	ОН	839,30	961,00
	полимер RAL 1014, 1015, 5005, 6005, 7004, 7024, 8017, 9002, 9003		813,10	931,00
	полимер RAL 3003,5002		853,28	977,00
	стальной бархат		941,48	1078,00
 Каскад ширина: габаритная 1150 мм; монтажная 1100 мм	полимер RAL 3005, 3009, 3011, 5021, 6002, 6026, 6029, 9005, 9006	ОН	826,96	951,00
	полимер RAL 1014, 1015, 5005, 6005, 7004, 7024, 8017, 9002, 9003		800,87	921,00
	полимер RAL 3003,5002		840,87	967,00
	стальной бархат		927,83	1067,00
 Супермонтеррей ширина: габаритная 1180 мм; монтажная 1100 мм	полимер RAL 3005, 3009, 3011, 5021, 6002, 6026, 6029, 9005, 9006	ОН	805,93	951,00
	полимер RAL 1014, 1015, 5005, 6005, 7004, 7024, 8017, 9002, 9003		780,51	921,00
	полимер RAL 3003,5002		819,49	967,00
	стальной бархат		904,24	1067,00

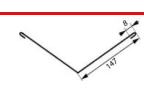
КОМПЛЕКТУЮЩИЕ

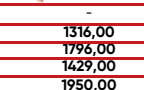
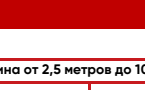
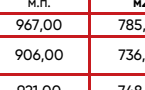
	покрытие	ед. изм.	стоимость с НДС, руб.	схема
заглушка для полукруглого конька	полимер стальной бархат	шт	216,00 242,00	-
конек черепичный П-образный	полимер printech printech (камень) стальной бархат	м.п.	558,00 606,00 626,00 626,00	
конек плоский 147 мм	полимер printech printech (камень) стальной бархат	м.п.	472,00 514,00 531,00 529,00	
конек плоский 200 мм	полимер printech printech (камень) стальной бархат	м.п.	558,00 689,00 712,00 626,00	
ендова наружная окрашенная 147 мм	полимер printech printech (камень) стальной бархат	м.п.	586,00 637,00 658,00 657,00	
ендова внутренняя окрашенная 300 мм	полимер printech printech (камень) стальной бархат	м.п.	915,00 993,00 1026,00 1026,00	
планка ветровая окрашенная 90*90 мм	полимер printech printech (камень) стальной бархат	м.п.	356,00 387,00 399,00 399,00	
планка ветровая для черепицы "Европа" 140*110 мм	полимер printech printech (камень) стальной бархат	м.п.	492,00 534,00 551,00 552,00	
снегозадержатель	оцинкованный (3 метра) окрашенный (3 метра)	шт	2200,00 2900,00	
снегозадержатель NewLine D-25мм	окрашенный (3 метра)	шт	1064,70	-
нестандартная деталь по индивидуальным размерам	полимер printech	м2	1 гиб	1316,00
			2 гига и более	1796,00
			1 гиб	1429,00
			2 гига и более	1950,00

ЛИСТ ГЛАДКИИ

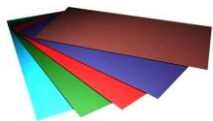

ширина 1250 мм

покрытие	толщина	стоимость с НДС, руб.							
		длина до 2,5 метров				длина от 2,5 метров до 10 метров			
		без пленки		с пленкой		без пленки		с пленкой	
		м2	м.п.	м2	м.п.	м2	м.п.	м2	м.п.
полимер двусторонний	ОН	760,80	951,00	772,80	966,00	773,60	967,00	785,60	982,00
полимер RAL 3005, 3009, 3011, 5021, 6002, 6026, 6029, 9005, 9006	ОН	712,80	891,00	724,80	906,00	724,80	906,00	736,80	921,00
полимер RAL 3003,5002	ОН	724,80	906,00	736,80	921,00	736,80	921,00	748,80	936,00
полимер RAL 1014, 1015, 5005, 6005, 7004, 7024, 8017, 9002, 9003	ОН	689,60	862,00	701,60	877,00	701,60	877,00	713,60	892,00
полимер	0,7	1043,20	1304,00	1055,20	1319,00	-	-	-	-
полимер RAL 3011, 5002		1082,40	1353,00	1094,40	1368,00	-	-	-	-
printech	ОН	774,40	968,00	786,40	983,00	787,20	984,00	799,20	999,00
printech (камень)		799,20	999,00	811,20	1014,00	812,80	1016,00	824,80	1031,00
Стальной бархат	ОН	799,20	999,00	811,20	1014,00	812,80	1016,00	824,80	1031,00



АРС-ПРОМ
ПРОИЗВОДСТВЕННЫЙ ХОЛДИНГ

г. Тюмень
ул. Харьковская, 95

+7 (3452) 688-001

МЕТАЛЛОШТАКЕТНИК

	покрытие	ед.изм	стоимость с НДС, руб.	схема
Металлоштакетник полукруглый	полимер	м.п.	116,00	
	полимер двусторонний		124,00	
	printech		126,00	
Металлоштакетник полукруглый широкий	полимер	м.п.	163,00	
	полимер двусторонний		175,00	
	printech		177,00	



ЗАБОР ЖАЛЮЗИ "ГОРИЗОНТ"

	покрытие	ед.изм	стоимость с НДС, руб.	схема
Ламели жалюзи "Горизонт"	полимер	м.п.	164,00	
	полимер двусторонний		175,00	
	printech		178,00	
	стальной бархат		184,00	
	полимер (толщина 0,7)		240,00	
	полимер (толщина 0,7) RAL 3011/5002		249,00	
П-образная планка "Горизонт"	полимер	м.п.	198,00	
	полимер двусторонний		211,00	
	printech		215,00	
	стальной бархат		222,00	

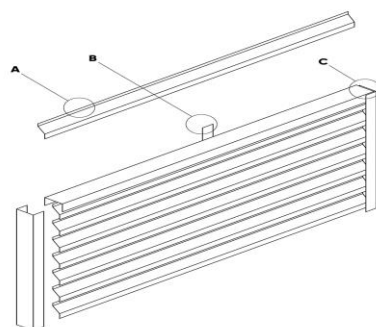

А. Ламель "Горизонт"



В. Планка центральная



С. П-образная планка





АРС-ПРОМ
ПРОИЗВОДСТВЕННЫЙ ХОЛДИНГ

г. Тюмень
ул. Харьковская, 95

+7 (3452) 688-001

ПРОФНАСТИЛ ОЦИНКОВАННЫЙ

	толщина	стоимость с НДС, руб.	
		м2	м.п.
профнастил С-8	эконом	522,69	622,00
	ОН	536,97	639,00
	0,70	754,62	898,00
профнастил С-15	эконом	536,21	622,00
	ОН	550,86	639,00
	0,70	774,14	898,00
профнастил С-18	эконом	592,38	622,00
	ОН	608,57	639,00
	0,70	855,24	898,00
профнастил С-20	эконом	537,13	622,00
	ОН	551,81	639,00
	0,70	775,47	898,00
профнастил С-25	эконом	540,87	622,00
	ОН	555,65	639,00
профнастил НС-35	ОН	598,88	639,00
	0,70	841,61	898,00
	0,80	942,83	1006,00
профнастил НС-44	ОН	608,57	639,00
	0,70	855,24	898,00
	0,80	958,10	1006,00
профнастил Н-60	ОН	708,43	639,00
	0,70	995,57	898,00
	0,80	1115,30	1006,00

КОМПЛЕКТУЮЩИЕ ОЦИНКОВАННЫЕ

длина гибки до 2,5 м.	размер, мм	ед. изм.	стоимость с НДС, руб.	схема
конек плоский со слепыми	147*147	м.п.	339,00	
конек плоский со слепыми	200*200	м.п.	451,00	
ендова наружная/внутренняя	147*147	м.п.	345,00	
ендова наружная/внутренняя	300*300	м.п.	642,00	
планка ветровая	90*90	м.п.	250,00	
нестандартная деталь по индивидуальным размерам	м2	1 гиб	1004,00	
		2гиба и более	1371,00	

ЛИСТ ГЛАДКИЙ ОЦИНКОВАННЫЙ

	толщина	стоимость с НДС, руб.			
		длина до 2,99 м.		длина от 3 до 10 м.	
		м2	м.п.	м2	м.п.
лист гладкий (длина под заказ) ширина 1250 мм	эконом	497,60	622,00	506,40	633,00
	ОН	511,20	639,00	520,00	650,00
	0,70	718,40	898,00	-	-
	0,80	804,80	1006,00	-	-
лист стандартный 2500*1250 мм		1597,50			



АРС-ПРОМ
ПРОИЗВОДСТВЕННЫЙ ХОЛДИНГ

г. Тюмень
ул. Харьковская, 95

+7 (3452) 688-001

МЕТАЛЛОСАЙДИНГ

	покрытие	толщина	стоимость с НДС, руб.	
			м2	м.п.
горизонтальный 	полимер RAL 3005, 3009, 3011, 5021, 6002, 6026, 6029, 9005, 9006	ОН	900,00	234,00
	полимер RAL 1014, 1015, 5005, 6005, 7004, 7024, 8017, 9002, 9003		873,08	227,00
	полимер RAL 3003,5002		915,38	238,00
	printech		946,15	246,00
софит 	полимер RAL 3005, 3009, 3011, 5021, 6002, 6026, 6029, 9005, 9006	ОН	906,98	234,00
	полимер RAL 1014, 1015, 5005, 6005, 7004, 7024, 8017, 9002, 9003		879,84	227,00
	полимер RAL 3003,5002		922,48	238,00
	printech	ОН	953,49	246,00
	printech (камень)	ОН	984,50	254,00
под натуральное бревно ширина габаритная:355 ширина монтажная:334	printech	ОН	1236,62	439,00

КОМПЛЕКТУЮЩИЕ ДЛЯ САЙДИНГА длина гибки до 2,5 м.

	покрытие	ед. изм.	стоимость с НДС, руб.	схема
начальная / завершающая планка для сайдинга	полимер	м.п.	150,00	
	printech		163,00	
	printech (камень)		168,00	
отлив стартовый	полимер	м.п.	150,00	
	printech		163,00	
	printech (камень)		168,00	
соединительная планка для сайдинга полка 80 мм	полимер	м.п.	382,00	
	printech		414,00	
	printech (камень)		428,00	
наружный/внутренний угол сложный для сайдинга полка 80 мм	полимер	м.п.	529,00	
	printech		574,00	
	printech (камень)		593,00	
угол наружный / внутренний 50*50 мм	полимер	м.п.	219,00	
	printech		238,00	
	printech (камень)		246,00	
угол наружный / внутренний 104*104 мм	полимер	м.п.	301,00	
	printech (камень)		338,00	
	printech		327,00	
аквилон	полимер	м.п.	219,00	
нащельник	полимер	м.п.	165,00	
	printech (камень)		185,00	
	printech		179,00	

КОМПЛЕКТУЮЩИЕ ДЛЯ САЙДИНГА "ПОД НАТУРАЛЬНОЕ БРЕВНО"

	покрытие	ед. изм.	стоимость с НДС, руб.	схема
внешний/внутренний угол сложный для сайдинга "Бревно"	printech	м.п.	853,00	
	printech (камень)		882,00	
стыковочная планка для сайдинга "Бревно"	printech	м.п.	853,00	
	printech (камень)		882,00	
завершающая планка для сайдинга "Бревно"	printech	м.п.	612,00	
	printech (камень)		632,00	
начальная планка	printech	м.п.	366,00	
	printech (камень)		378,00	



АРС-ПРОМ
ПРОИЗВОДСТВЕННЫЙ ХОЛДИНГ

г. Тюмень
ул. Харьковская, 95

+7 (3452) 688-001

ФАСАДНЫЕ ПАНЕЛИ

	покрытие	толщина	стоимость с НДС, руб.	
			м2	м.п.
панель #1 	полимер RAL 3005, 3009, 3011, 5021, 6002, 6026, 6029, 9005, 9006	ОН	960,47	243,00
	полимер RAL 1014, 1015, 5005, 6005, 7004, 7024, 8017, 9002, 9003		932,81	236,00
	полимер RAL 3003,5002		980,24	248,00
	полимер	0,7	1411,07	357,00
	printech	ОН	1043,48	264,00
панель #2 	полимер RAL 3005, 3009, 3011, 5021, 6002, 6026, 6029, 9005, 9006	ОН	960,47	243,00
	полимер RAL 3003,5002		980,24	248,00
	полимер RAL 1014, 1015, 5005, 6005, 7004, 7024, 8017, 9002, 9003	ОН	932,81	236,00
	printech	ОН	1043,48	264,00
фасадная панель "Лайт" 	полимер RAL 3005, 3009, 3011, 5021, 6002, 6026, 6029, 9005, 9006	ОН	868,97	126,00
	полимер RAL 1014, 1015, 5005, 6005, 7004, 7024, 8017, 9002, 9003		841,38	122,00
	полимер RAL 3003,5002		882,76	128,00

КОМПЛЕКТУЮЩИЕ

длина гибки до 2,5 м	покрытие	ед. изм.	стоимость с НДС, руб.	схема
начальная / завершающая планка для панелей	полимер	м.п.	210,00	
	printech	м.п.	228,00	
соединительная планка для панелей полка 105 мм	полимер	м.п.	494,00	
	printech		536,00	
наружный/внутренний угол сложный для панелей полка 105 мм	полимер	м.п.	590,00	
	printech	м.п.	641,00	
угол наружный / внутренний 50*50 мм	полимер	м.п.	219,00	
	printech		238,00	
угол наружный / внутренний 104*104 мм	полимер	м.п.	301,00	
	printech		327,00	
аквилон	полимер	м.п.	219,00	
нащельник	полимер	м.п.	165,00	
	printech	м.п.	179,00	
нестандартная деталь по индивидуальным размерам	полимер	м2	1 гиб	1316,00
		м2	2 гйба и более	1796,00
	printech	м2	1 гиб	1429,00
		м2	2 гйба и более	1950,00

ГИДРОИЗОЛЯЦИОННЫЕ МАТЕРИАЛЫ

	плотность, г/м2	Площадь рулона	стоимость с НДС, руб.
Optima A	100	70 м2	2034,00
Optima B	75		1631,00
Optima C	90		2117,00
Optima D	85		2300,00



АРС-ПРОМ
ПРОИЗВОДСТВЕННЫЙ ХОЛДИНГ

г. Тюмень
ул. Харьковская, 95

+7 (3452) 688-001

КРОВЕЛЬНЫЕ АКСЕССУАРЫ VILPE

		ед. изм.	стоимость с НДС, руб.
Muotokate - проходной элемент для металлочерепицы "Супермонтерей" и "Европа"		шт.	2290,00
Pelti - проходной элемент для металлочерепицы "Каскад" и низкого профнастила		шт.	4480,00 RAL"Зеленый"- 6420,00
Muotokate-ktv - кровельный вентилятор для металлочерепицы "Супермонтерей" и "Европа"		шт.	3490,00
pelti - ktv - кровельный вентилятор		шт.	8980,00
pelti - ktv / harja - коньковый кровельный вентилятор для металлических кровель (универсальный)		шт.	4260,00
Вентиляционная труба -110/500. Вентиляционный выход канализации, высота 500 мм		шт.	2120,00
Вентиляционная труба -110/160/500. Вентиляционный выход канализации изолированный, высота 500 мм			3980,00
Колпак - дефлектор для труб диаметр 110мм		шт.	980,00
Колпак - дефлектор для труб диаметром 160мм		шт.	1640,00
Вентиляционный выход 125 /160/500 Изолированный вентиляционный выход высотой 500 мм + колпак (внутренний диаметр 125 мм.)		шт.	5950,00



АРС-ПРОМ
ПРОИЗВОДСТВЕННЫЙ ХОЛДИНГ

г. Тюмень
ул. Харьковская, 95

+7 (3452) 688-001

КРОВЕЛЬНЫЕ АКСЕССУАРЫ Viotto®

		ед. изм.	стоимость с НДС, руб.
Вентилятор подкровельного пространства для металлочерепицы. Черепаша		шт.	1900,00
Вентилятор подкровельного пространства с универсальным проходным элементом. Черепаша		шт.	3600,00
Выход вентиляции канализации для металлочерепицы		шт.	2740,00
Выход вентиляции канализации с универсальным проходным элементом		шт.	4630,00
Труба вентиляционная для металлочерепицы. Утепленная. ø125мм, h-650 мм		шт.	5110,00
Труба вентиляционная с универсальным проходным элементом. Утепленная. ø125мм, h-650 мм		шт.	6550,00
Роторная вентиляция для металлочерепицы. Утепленная. ø125мм, h-650 мм		шт.	8120,00
Роторная вентиляция с универсальным проходным элементом. Утепленная. ø125мм, h-650 мм		шт.	9330,00



АРС-ПРОМ
ПРОИЗВОДСТВЕННЫЙ ХОЛДИНГ

г. Тюмень
ул. Харьковская, 95

+7 (3452) 688-001

ПОДКРОВЕЛЬНЫЕ ПЛЕНКИ FOLDER

	размер	ед. изм	применение	стоимость с НДС, руб.
folder Facade	75 м ² (1,5*50м)	рулон	ветрозащита	2093,00
folder Anticondensat	75 м² (1,5*50м)	рулон	гидро-ветрозащита	7490,00
folder Minima D98	75 м ² (1,5*50м)	рулон	гидро-ветрозащита	3255,00
folder Minima H 98	75 м² (1,5*50м)	рулон	пароизоляция	3255,00
folder Light	75 м ² (1,5*50м)	рулон	гидро-ветрозащита	3640,00
folder Steam Regulator	75 м² (1,5*50м)	рулон	пароизоляция	3705,00
folder Alum H 90	75 м ² (1,5*50м)	рулон	пароизоляция	4225,00
folder Comfort 90	75 м² (1,5*50м)	рулон	гидро-ветрозащита	8624,00

УПЛОТНИТЕЛИ

	размер	ед. изм	характеристики	стоимость с НДС, руб.
уплотнитель 15*40 мм	длина 4,0 м	рулон	саморасширяющийся	264,60
уплотнитель 30*40 мм	длина 2,0 м	шт.	универсальный с клеевым слоем	277,50
уплотнитель 50*30 мм	длина 2,0 м	шт.	универсальный	150,80
уплотнитель HC-35	длина 1,0 м	шт.	универсальный	54,60
уплотнитель HC-44	длина 1,0 м	шт.	коньковый	63,00
уплотнитель H-60	длина 0,845 м	шт.		62,50
уплотнитель HC-44	длина 1,0 м	шт.	обратный	63,00
уплотнитель H-60	длина 0,845 м	шт.		58,50

САМОРЕЗЫ КРОВЕЛЬНЫЕ ОКРАШЕННЫЕ

	размер, мм	ед. изм	характеристики	стоимость с НДС, руб.
саморез окрашенный	4,8*35	шт.	с резиновой шайбой	2,76
	4,8*50	шт.	с резиновой шайбой	2,90
	4,8*70	шт.	с резиновой шайбой	3,60
	5,5*19	шт.	с резиновой шайбой	2,24

САМОРЕЗЫ ОЦИНКОВАННЫЕ НЕ ОКРАШЕННЫЕ

	размер, мм	ед. изм	характеристики	стоимость с НДС, руб.
саморез	5,5*19	шт.	с резиновой шайбой	1,88
саморез шестигранный	4,8*35	шт.	-	2,20
	4,8*50	шт.	с резиновой шайбой	2,69
	4,8*70	шт.	-	3,23
	4,2*13	шт.	по металлу (сверло)	1,50
4,2*19	шт.	1,68		
4,2*25	шт.	0,78		
4,2*32	шт.	1,46		
саморез пресс-шайба	4,2*13	шт.	по дереву (шило)	1,12
	4,2*19	шт.		0,90
	4,2*25	шт.		0,70

ЭЛЕМЕНТЫ ДЛЯ КРЕПЛЕНИЯ

элементы для крепления	размер	ед. изм	характеристики	стоимость с НДС, руб.
бита магнитная	1/4 E6,3 Ph2 - 50 мм	шт.	крестовая	35,00













АРС-ПРОМ
ПРОИЗВОДСТВЕННЫЙ ХОЛДИНГ

г. Тюмень
ул. Харьковская, 95

+7 (3452) 688-001

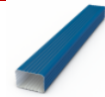
ВОДОСТОЧНАЯ СИСТЕМА ПРЯМОУГОЛЬНОГО СЕЧЕНИЯ

		ед. изм.	стоимость с НДС, руб.
воронка (вставка в желоб)		шт.	606,00
крепление для желоба		шт.	300,00
колено		шт.	387,00
водоотвод		шт.	387,00
угол желоба		шт.	723,00
заглушка желоба		шт.	150,00
крепление для трубы (окрашенное) штырь / на лапах		шт.	177,00
желоб (длина до 3 м)		пог.м.	501,00
труба размер 76*105 мм (длина до 3 м)		пог.м.	584,00
труба с водоотводом		шт.	873,00















АРС-ПРОМ
ПРОИЗВОДСТВЕННЫЙ ХОЛДИНГ

г. Тюмень
ул. Харьковская, 95

+7 (3452) 688-001

ВОДОСТОЧНАЯ СИСТЕМА КРУГЛОГО СЕЧЕНИЯ (ОКРАШЕННАЯ)

		ед. изм.	диаметр	стоимость с НДС, руб.	диаметр	стоимость с НДС, руб.
воронка		шт.	100	1825,00	150	2460,00
			120	2068,00	-	-
вставка для желоба		шт.	120/100	1451,00	150/100	1451,00
			120/120	1451,00	150/120	1451,00
колено		шт.	100	898,00	150	1304,00
			120	1053,00	-	-
колено (нестандартный угол)		шт.	120	2108,00	-	-
водоотвод прямой		шт.	100	898,00	150	1304,00
			120	1053,00	-	-
угол желоба		шт.	120	903,00	150	1180,00
угол желоба (нестандартный)		шт.	120	1804,00	-	-
заглушка желоба		шт.	120	634,00	150	725,00
желоб (длина 1,25 м)		шт.	120	642,00	150	742,00
труба (длина 1,25 м)		шт.	100	1265,00	150	1837,00
			120	1485,00	-	-
Крепление круглое для труб с болтом (не окрашенное)		шт.	100	130,00	150	158,00
			120	139,00	-	-
крепление круглое для желоба		шт.	120	157,00	150	157,00
Крепление для труб на лапах (полукруглое)		шт.	100	241,00	150	269,00
			120	255,00	-	-
Крепление для труб со штырем (полукруглое)		шт.	100	241,00	150	269,00
			120	255,00	-	-

ВОДОСТОЧНАЯ СИСТЕМА КРУГЛОГО СЕЧЕНИЯ (ОЦИНКОВАННАЯ)

		ед. изм.	диаметр	стоимость с НДС, руб.	диаметр	стоимость с НДС, руб.
воронка		шт.	100	1100,00	150	1415,00
			120	1222,00	-	-
вставка для желоба		шт.	120/100	757,00	150/100	757,00
			120/120	757,00	150/120	757,00
колено		шт.	100	652,00	150	947,00
			120	766,00	-	-
колено (нестандартный угол)		шт.	100	1305,00	120	1532,00
			100	656,00	150	952,00
водоотвод прямой		шт.	120	769,00	-	-
			100	659,00	150	861,00
угол желоба		шт.	120	659,00	150	861,00
заглушка желоба		шт.	120	484,00	150	554,00
труба 1,25 м.		шт.	100	733,00	150	1064,00
			120	860,00	-	-
желоб - длина 1,25 м (ОН)		шт.	120	414,00	150	477,00
желоб - длина 2,00 м (0,7)		шт.	120	952,00	-	-



АРС-ПРОМ
ПРОИЗВОДСТВЕННЫЙ ХОЛДИНГ

г. Тюмень
ул. Харьковская, 95

+7 (3452) 688-001

ВОДОСТОЧНАЯ СИСТЕМА КРУГЛОГО СЕЧЕНИЯ GRAND LINE

		ед. изм.	стоимость с НДС, руб.
труба круглая d=90 мм, длина 3 м		шт.	2223,00
труба круглая соединительная d=90 мм, длина 1 м		шт.	785,00
желоб полукруглый 125мм, длина 3м		шт.	1644,00
соединитель желоба, 125мм		шт.	354,00
заглушка желоба торцевая (универсальная), 125мм		шт.	296,00
угол желоба внутренний 125мм, 90 градусов		шт.	1501,00
угол желоба внутренний 125мм, 135 градусов		шт.	2315,00
угол желоба внешний 125мм, 90 градусов		шт.	1501,00
угол желоба внешний 125мм, 135 градусов		шт.	2315,00
воронка водосборная 250/90мм		шт.	2469,00
воронка 125/90мм		шт.	687,00
крюк 125x300мм, гранит		шт.	316,00
крюк короткий 125x90мм		шт.	246,00
колено 60°, 90мм		шт.	701,00
колено стока, 90мм		шт.	754,00
кронштейн трубы (на кирпич), 90мм		шт.	439,00
кронштейн трубы (на дерево), 90мм		шт.	299,00



АРС-ПРОМ
ПРОИЗВОДСТВЕННЫЙ ХОЛДИНГ

г. Тюмень
ул. Харьковская, 95

+7 (3452) 688-001

ВОДОСТОЧНАЯ СИСТЕМА КРУГЛОГО СЕЧЕНИЯ GRAND LINE ОПТИМА

		ед. изм.	стоимость с НДС, руб.
Желоб полукруглый 3м		шт.	987,00
Соединитель желоба		шт.	194,00
Заглушка желоба		шт.	126,00
Угол желоба внутренний 90°		шт.	642,00
Угол желоба внешний 90°		шт.	642,00
Воронка желоба		шт.	370,00
Крюк длинный			176,00
Крюк короткий		шт.	134,00
Труба круглая 1м			364,00
Труба круглая 3м		шт.	1108,00
Колено трубы 60°		шт.	336,00
Колено стока		шт.	355,00
Кронштейн трубы на кирпич (в комплекте шпилька-саморез + дюбель)		шт.	176,00
Кронштейн трубы на дерево (в комплект саморезы не входят)		шт.	126,00

Стандартные цвета

RAL 8017 (коричневый), RAL 9003 (белый)





APC-ПРОМ
ПРОИЗВОДСТВЕННЫЙ ХОЛДИНГ

г. Тюмень
ул. Харьковская, 95

+7 (3452) 688-001

СТРОИТЕЛЬНЫЙ ПРОФИЛЬ ДЛИНА 3000 ММ

		размер, мм	толщина	ед. изм	стоимость с НДС, руб.	кол-во профилей в пачке, шт.	кол-во профилей в поддоне шт.
направляющий		28*27	Эконом	шт.	112,26	18	1080
			0,45 ОН		113,59		
направляющий		50*40	0,45 ОН	шт.	190,89	8	480
направляющий		75*40	0,45 ОН	шт.	228,76	8	336
направляющий		100*40	0,45 ОН	шт.	269,77	6	240
потолочный		60*27	Эконом	шт.	188,66	12	672
			0,45 ОН		190,89		
стоечный		50*50	0,45 ОН	шт.	238,22	8	480
стоечный		75*50	0,45 ОН	шт.	277,66	8	336
стоечный		100*50	0,45 ОН	шт.	321,84	6	240
фасадный		60*18	длина 3000 мм толщина 0,7	шт.	266,85	-	640

APC-TITAN

	вид профиля	ед. изм	стоимость с НДС, руб.	кол-во профилей в пачке, шт.	кол-во профилей в поддоне шт.
			ОН		
профиль направляющий 18*23 (3 метра)		шт.	104,00	18	900
профиль потолочный 58*18 (3 метра)		шт.	165,00	16	480

ТРУБА ПРОФИЛЬНАЯ

	размер	ед. изм	стоимость с НДС, руб.
6 метров	40*20*1,5	шт.	814,00
3 метра	40*20*1,5	шт.	411,00
6 метров	20*20*1,5	шт.	489,00
3 метра	20*20*1,5	шт.	245,00
6 метров	40*20*2,0	шт.	1000,00
3 метра	40*20*2,0	шт.	500,00
6 метров	20*20*2,0	шт.	983,00
5 метров	60*40*2,0	шт.	1341,00
3 метра	60*40*2,0	шт.	805,00
НКТ 6/у (3 метра)	73*5,5	шт.	1470,00
НКТ 6/у (2,5 метра)	73*5,5	шт.	1225,00

ПРОФИЛЬ ДЛЯ ЗАБОРА

	размер	ед. изм	стоимость с НДС, руб.
T - 13 (1,5 мм)	19,8*37,8 мм / длина 3000 мм	шт.	571,00
T - 20 (1,5 мм)	30*40 мм / длина 3000мм	шт.	646,00
T - 45 (2 мм)	длина 2500 мм	шт.	1304,00
T - 45 (2 мм)	длина 3000 мм	шт.	1565,00





АРС-ПРОМ
ПРОИЗВОДСТВЕННЫЙ ХОЛДИНГ

г. Тюмень
ул. Харьковская, 95

+7 (3452) 688-001

ПРОФИЛЬ ДЛЯ ВЕНТИЛИРУЕМЫХ ФАСАДОВ

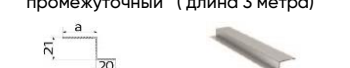
	размер, мм	стоимость с НДС, руб./шт.			стоимость окраски с НДС, руб./шт.		кол-во в пачке, шт.
		толщина			огрунтованный	RAL	
		0,95	1,1	1,2			
"П"-образный профиль вертикальный (длина 3 метра) 	50*21,5*20	342,12	375,06	411,35	36,68	208,50	108
	65*21,5*20	386,75	423,98	465,01	37,73	223,50	108
	80*21,5*20	431,37	472,90	518,66	43,31	246,00	112
	100*21,5*20	490,87	538,13	590,20	47,66	276,00	108
"Г"-образный профиль горизонтальный 	40*40	223,12	244,60	268,27	37,13	126,00	300
	50*40	252,87	277,22	304,04	38,33	141,75	300
	50*50	291,55	319,61	350,54	40,20	157,50	300
	60*44	303,45	332,66	364,85	41,44	163,80	300
"Z"-образный профиль вертикальный промежуточный (длина 3 метра) 	40*21,5*20	223,12	244,60	268,27	37,73	126,00	300

КРОНШТЕЙН НЕСУЩИЙ

	размер, мм	стоимость с НДС, руб./шт.	стоимость грунтовки, руб./шт.	кол-во в пачке, шт.
	50*50*50*2,0	12,68	3,66	200
	50*50*100*2,0	19,97	4,00	150
	50*50*150*2,0	27,26	5,05	90
	50*50*200*2,0	34,54	6,55	60

КРОНШТЕЙН ККУ

	размер, мм	стоимость с НДС, руб./шт.	стоимость грунтовки, руб./шт.	кол-во в пачке, шт.
	90*95*80*2,0	44,03	5,79	70
	150*95*80*2,0	60,54	7,30	60
	180*95*80*2,0	68,79	8,11	50
	250*95*80*2,0	88,05	9,66	40

КЛЯММЕР

	размер, мм	стоимость с НДС, руб./шт.	стоимость окраски с НДС, руб./шт.
кляммер рядовой (основной 4 петли)	120	12,00	8,00
кляммер стартовый (вспомогательный, 2 петли)	200	7,00	7,00
паронитовая прокладка		3,50	

КОМПЛЕКТУЮЩИЕ ДЛЯ СТРОИТЕЛЬНЫХ И ФАСАДНЫХ ПРОФИЛЕЙ

	размер	ед. изм	стоимость с НДС, руб.
подвес прямой 60 (0,7)	-	шт.	8,65
подвес прямой 60 (1,0)	-	шт.	13,50
подвес фасадный прямой	толщина 1,0 мм длина 305 мм	шт.	42,00
подвес фасадный удлиненный	толщина 1,0 мм длина 475 мм	шт.	78,00
соединитель одноуровневый "краб"	-	шт.	7,40

КРОНШТЕЙН ДЛЯ ЗАБОРА

	ед. изм	стоимость с НДС, руб.
кронштейн для забора	шт.	71,00



АРС-ПРОМ
ПРОИЗВОДСТВЕННЫЙ ХОЛДИНГ

г. Тюмень
ул. Харьковская, 95

+7 (3452) 688-001

УТЕПЛИТЕЛЬ KNAUF

	размеры	стоимость с НДС, руб	
		м3	уп.
Утеплитель ТеплоKnauf Ecoroll (Рулон) TR 044 (0,83 м ³ ; 16,6 м ²)	 50*1220*6800 мм	1496,24	1241,88
Утеплитель ТеплоKnauf Ecoroll (Плита) TS 040 (0,305 м ³ ; 6,1 м ²)	 50*610*1000 мм	1562,49	476,56
Утеплитель ТеплоKnauf Для КОТТЕДЖА TS 037 Aguastatik (0,6 м ³ ; 12 м ²)	 50*610*1230 мм	2135,00	1281,00
Утеплитель ТеплоKnauf Для КОТТЕДЖА+ TS 037 Aguastatik (0,6 м ³ ; 6 м ²)	 100*610*1230 мм	2132,90	1279,74
Утеплитель ТеплоKnauf Для КРОВЛИ TR 037 Aguastatik (1,007 м ³ ; 6,71 м ²)	 150*1220*5500 мм	2132,90	2147,83
Утеплитель GreenTerm TK Expert Comfort TS 037 Aguastatik (0,6 м ³ ; 12 м ²)	 50*610*1230 мм	1856,07	1113,64
Утеплитель GreenTerm TK Expert TR 040 Aguastatik (0,85 м ³ ; 17 м ²)	 50*1220*6970 мм	1701,46	1446,24
Утеплитель ТИСМА TK Perecrying TR 044 Aguastatik (0,996 м ³ ; 19,9 м ²)	 50*1200*8300 мм	1322,90	1317,61

УТЕПЛИТЕЛЬ ТИЗОЛ

	размеры	стоимость с НДС, руб	
		м3	уп.
Утеплитель Тизол EURO-Лайт 50 (0,45 м ³ ; 9 м ²)	 1000*600*50 мм	6801,42	3060,64

ГИДРОИЗОЛЯЦИОННЫЕ МАТЕРИАЛЫ

	плотность, г/м2		Площадь рулона	стоимость с НДС, руб.
Optima A	100	Паропроницаемая ветро- влагозащита	70 м ²	2034,00
Optima B	75	Пароизоляция		1631,00
Optima C	90	Универсальная гидро-пароизоляция		2117,00
Optima D	85	Универсальная гидро-пароизоляция повышенной прочности		2300,00